

VENTILÁTORY NA LETO

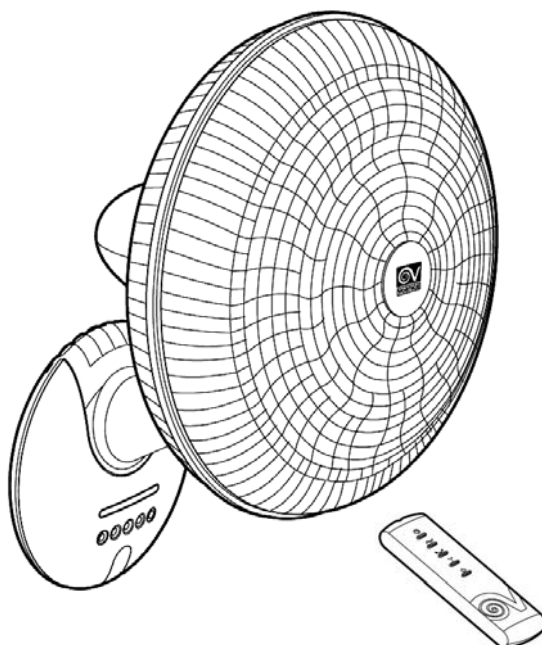

Inštaláčno - užívateľský návod



GORDON WALL



POPIS

Pred inštaláciou a pripojením výrobku si pozorne prečítajte tieto pokyny. Firma Vortice odmieta akúkoľvek zodpovednosť za prípadné zranenia osôb alebo škody na majetku spôsobené nedodržaním pokynov, uvedených v tomto návode. Dodržiavaním pokynov zabezpečíte dlhodobú životnosť výrobku a jeho elektrickú a mechanickú spoľahlivosť. Návod si starostlivo uschovajte.

Spotrebič, ktorý ste si zakúpili, je výrobok firmy Vortice špičkovej technológie. Nástenný ventilátor je vhodný na recirkuláciu vzduchu v obytných a komerčných priestoroch.

UPOZORNENIE



Dodržiavanie nasledujúcich pokynov zabráni zraneniu užívateľa.

- Tento výrobok nepoužívajte na iné účely, ako sú uvedené v tomto návode.
- Po rozbalení zariadenie skontrolujte, či nie je poškodené. V prípade pochybností sa ihneď obráťte na autorizované servisné stredisko Vortice. Baliaci materiál (plastové sáčky, polystyrénové peny, skrutky a pod.) uschovajte mimo dosahu detí.
- Používanie akéhokoľvek elektrického spotrebiča zahŕňa dodržiavanie niekoľkých základných pravidiel:
 - nedotýkajte sa zariadenia mokrými alebo vlhkými rukami
 - neobsluhujte zariadenie, keď ste bosý



Dodržiavanie nasledujúcich pokynov zabráni poškodeniu výrobku.

- Zariadenie žiadnym spôsobom neupravujte. Akýmkoľvek zásahom do zariadenia strácate nárok na opravu v záruke.
- Do zariadenia nekladajte žiadne objekty.
- Zariadenie nevystavujte nepriaznivým vplyvom počasia (dážď, slnko, atď.). Použitie iba vo vnútorných priestoroch.
- Nekladte na zariadenie ťažké predmety, neprikrývajte ho, neopierajte sa a nesadajte si na zariadenie.
- Zariadenie pravidelne kontrolujte. V prípade zistenia poruchy ho nepoužívajte a ihneď sa obráťte na autorizované servisné stredisko Vortice. Ak je nutná oprava, vyžadujte len originálne náhradné diely Vortice.

- Ak zariadenie spadne alebo bolo vystavené silnému úderu, nechajte ho skontrolovať v autorizovanom servisnom stredisku Vortice.
- Ventilátor nepoužívajte v prostredí s horľavými látkami a výparmi ako alkohol, pesticídy, benzín a pod.
- Montáž zariadenia sme prevádzať iba kvalifikovaná osoba.
- Zariadenie nemusí byť uzemnené, má dvojitú izoláciu.
- Elektrická sieť, ku ktorej je zariadenie pripojené, musí byť v súlade s platnými predpismi.
- Elektrická sieť resp. zástrčka, na ktorú pripojíte zariadenie, musí byť dimenzovaná na maximálny výkon zariadenia.
- K montáži je potrebný viacpólový vypínač so vzdialenosťou medzi kontaktmi aspoň 3mm.
- Ak sa rozhodnete zariadenie dlhšiu dobu nepoužívať, odpojte ho od elektrickej siete a uložte mimo dosahu detí.

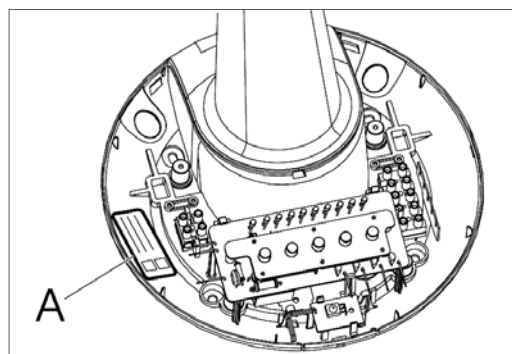

Údaje elektrickej siete sa musia zhodovať s údajmi, ktoré sú uvedené na štítku A.

PRÍKLADY INŠTALÁCIE

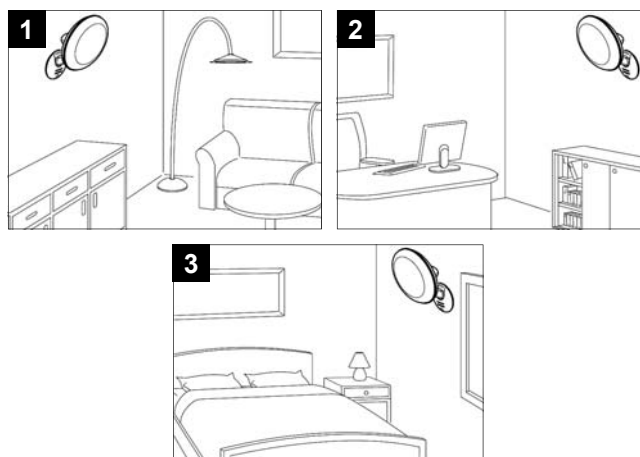

MONTÁŽ

Postup montáže:

1. Stena na ktorú sa rozhodnete pripevniť zariadenie, musí byť dostatočne silná na to, aby znesla váhu a osciláciu ventilátora.
2. Odstráňte spodný kryt motora ventilátora (obr. 4).
3. Kryt (ako šablónu) použijete na naznačenie 4 dier pre skrutky, pomocou ktorých potom upevníte ventilátor na stenu.
4. Namontujte kryt späť na pôvodné miesto.
5. Navŕtajte 4 diery s priemerom 6mm a vložte do nich hmoždinky (obr. 5).
6. Odskrutkujte skrutku držiacu vrchný kryt motora (obr.6) a otočením tento kryt odstráňte (obr. 7).
7. Vyrežte otvor pre napájací kábel buď na strane A alebo B (obr. 8).
8. Pre lepšie upevnenie napájacieho kábla vložte do diery izolačnú priechodku (obr. 9 a 10).
9. Napájací kábel prevedte cez vyrezaný otvor (obr. 11A alebo 11B) a pripojte ho na svorkovnicu ventilátora (obr. 12).
10. Ventilátor pripevnite na stenu pomocou priložených skrutiek a podložiek (obr. 13).
11. Prebytočný kábel pretiahnite cez otvor a upevnite ho pomocou priloženej príchytky (obr. 14A a 14B).
12. Opatrne vložte vrchný kryt späť na pôvodné miesto (obr. 15) a zaskrutkujte skrutku (obr. 16).

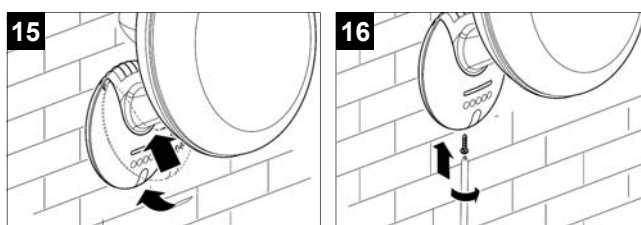
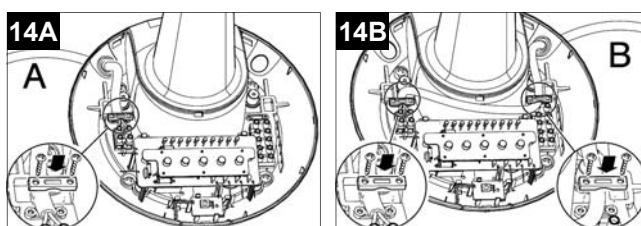
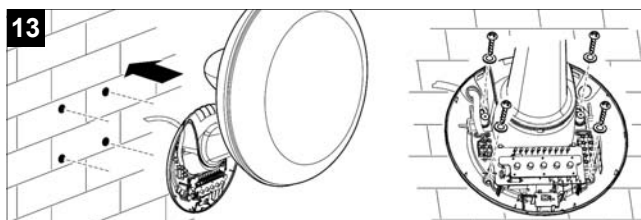
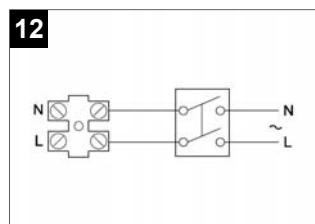
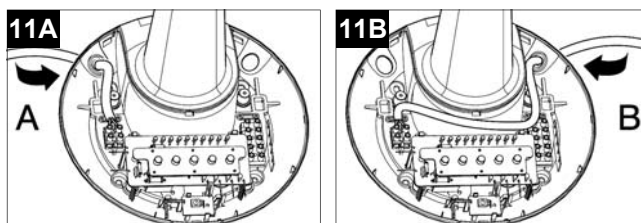
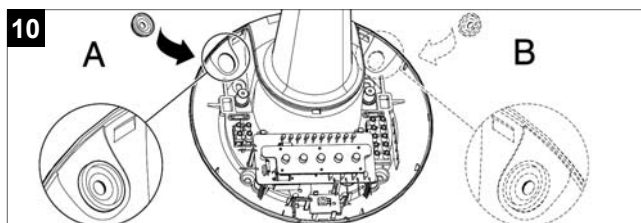
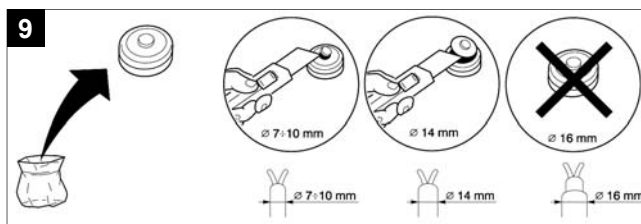
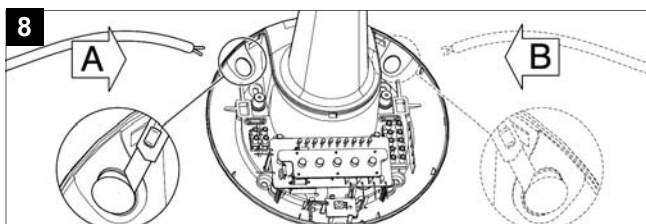
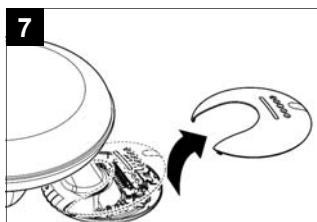
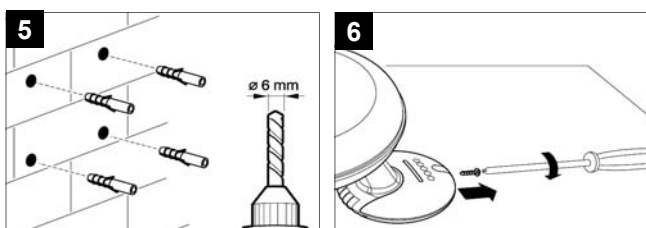
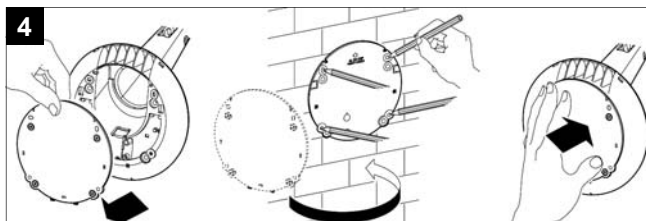

NASTAVENIE POLOHY

Hlavu ventilátora je možné natáčať vo vertikálnom smere (viď. obr. 17).

Opatrným uvoľnením uťahovacej skrutky nastavte požadovanú polohu a skrutku opäť opatrne dotiahnite.

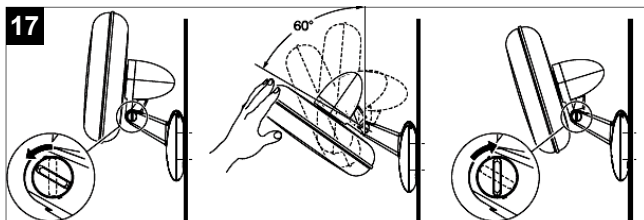

OVLÁDANIE A OBSLUHA

Ventilátor je dodávaný spolu s diaľkovým infračerveným ovládačom. Ovládací panel ventilátora obsahuje ovládacie tlačidlá, infračervený prijímač a signalizáciu nastavení pomocou LED.

Ikony na ovládacom paneli ventilátora sú totožné, ako na diaľkovom ovládači (obr. 18).

Pred použitím diaľkového ovládača, je potrebné doň vložiť batérie:

1. Otvorte kryt pre batérie.
2. Vložte 2 ks batérie typu AA - 1.5V. Dodržte polaritu, ktorá je uvedená v priestore pre batérie (obr.19).
3. Zatvorte kryt pre batérie.

Maximálna vzdialenosť pre aktivovanie funkcií ventilátora prostredníctvom diaľkového ovládača je 5m.

Funkcia ZAP/VYP:

- Stlačením tlačidla  zapnete ventilátor. Ozve sa zvuková signalizácia a rozsvieti sa červená LED kontrolka na ovládacom paneli, signalizujúca otáčky ventilátora.
- Opätovným stlačením sa ventilátor vypne a červená LED kontrolka zhasne.

Pozn.:

Zapnutím ventilátora sa aktivujú nastavenia spred posledného vypnutia. Resetuje sa iba funkcia časovača, ktorú je nutné v prípade požiadavky znova nastaviť. Všetky nastavenia sa resetujú iba v prípade, ak by došlo k výpadku prúdu.

Nastavenie otáčok ventilátora:

- Stlačením tlačidla  jedenkrát, nastavíte minimálne otáčky ventilátora. Zároveň sa rozsvieti červená LED kontrolka pod číslom 1 (obr. 20).
- Druhým stlačením tohto tlačidla nastavíte stredné otáčky ventilátora. Zároveň sa rozsvieti druhá červená kontrolka pod číslom 2 (obr. 20).

- Stlačte tlačidlo ešte jedenkrát a nastavíte maximálne otáčky ventilátora. Zároveň sa rozsvieti tretia červená kontrolka pod číslom 3 (obr. 20).
- Pre vypnutie ventilátora stlačte tlačidlo ZAP/VYP (obr. 20).

Nastavenie oscilácie ventilátora:



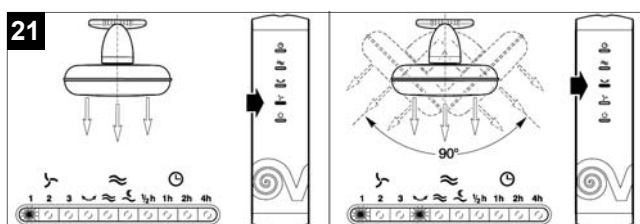
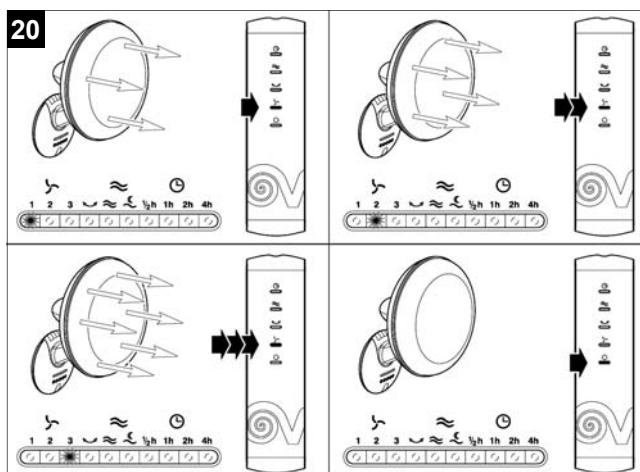
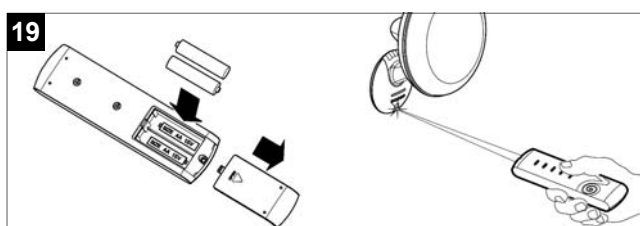
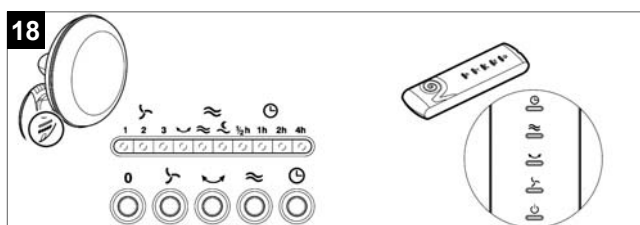

- Stlačením tlačidla  (ventilátor musí byť zapnutý) aktivujete funkciu oscilácie ventilátora.
- Zároveň sa rozsvieti červená kontrolka na ovládacom paneli ventilátora (obr. 21).
- V prípade, že ventilátor pri oscilácii narazí na prekážku, zariadenie vo vnútri motora zabezpečujúceho osciláciu automaticky zmení smer na opačný.



Nastavenie režimu vánku:

Zariadenie umožňuje zvoliť 2 rôzne režimy vánku:

- Rytmický vánok 
- Nočný vánok 

- Režim vánku je možné nastaviť v kombinácii spolu s rôznymi otáčkami, časovou funkciou alebo využitím funkcie oscilácie ventilátora.
- Stlačením tlačidla  aktivujete rytmický vánok. Zároveň sa rozsvieti zelená kontrolka  na ovládacom paneli ventilátora.
- Druhým stlačením tlačidla  aktivujete nočný vánok. Zároveň sa rozsvieti červená kontrolka  na ovládacom paneli ventilátora.
- Tretím stlačením tlačidla  deaktivujete funkciu vánok a kontrolky na ovládacom paneli zhasnú.

Rytmický vánok (svieti zelená kontrolka)

- Ventilátor cyklicky strieda intenzitu otáčok v závislosti od prednastavených otáčok:

Prednastavené minimálne otáčky (cyklus 1)

Cyklus: Min. otáčky - Stop.... Min. otáčky - Stop ... (obr. 22).

Prednastavené stredné otáčky (cyklus č. 2):

Cyklus: Str. otáčky - Min. otáčky - Str. otáčky - Stop....Min. otáčky - Str. otáčky - Min. otáčky - Stop ... (obr. 23).

Prednastavené maximálne otáčky (cyklus č. 3):

Cyklus: Str. otáčky - Min. otáčky - Max. otáčky - Str. otáčky - Max. otáčky - Min. otáčky - Max. otáčky - Stop ... Str. otáčky - Min. otáčky - Max. otáčky - Str. otáčky - Max. otáčky - Min. otáčky - Max. otáčky - Stop ... (obr. 24).

Nočný vánok (svieti červená kontrolka)

- Ventilátor cyklicky strieda intenzitu otáčok v závislosti od prednastavených otáčok. Postupne a spolu s prednastaveným časovým intervalom sa mení rytmus otáčok - od cyklu pre max. otáčky, cez stredné otáčky, po min. otáčky, až do úplného vypnutia ventilátora.

Prednastavené minimálne otáčky (cyklus č. 1):

Cyklus: Min. otáčky - Stop. Po tomto cykle č. 1 ventilátor ostáva vypnutý (obr. 25).

Prednastavené stredné otáčky (cyklus č. 2):

Cyklus: Str. otáčky - Min. otáčky - Str. otáčky - Stop. Po približne 30min sa tento cyklus automaticky zmení na cyklus č. 1: Min. otáčky - Stop. Po tomto cykle č. 1 ventilátor ostáva vypnutý (obr. 26).

Prednastavené maximálne otáčky (cyklus č. 3):

Cyklus: Str. otáčky - Min. otáčky - Max. otáčky - Str. otáčky - Max. otáčky - Min. otáčky - Max. otáčky - Stop. Po približne 30min sa tento cyklus automaticky zmení na cyklus č. 2: Str. otáčky - Min. otáčky - Str. otáčky - Stop. Po ďalších 30min sa tento cyklus opäť automaticky zmení na cyklus č. 1: Min. otáčky - Stop. Po tomto cykle č. 1 ventilátor ostáva vypnutý (obr. 27).

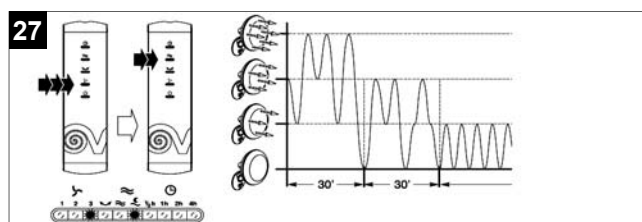
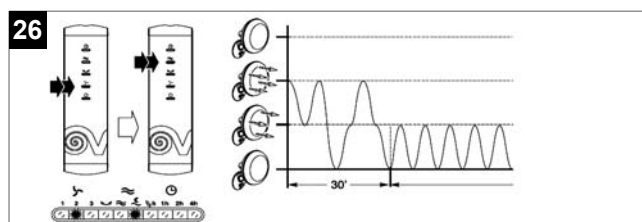
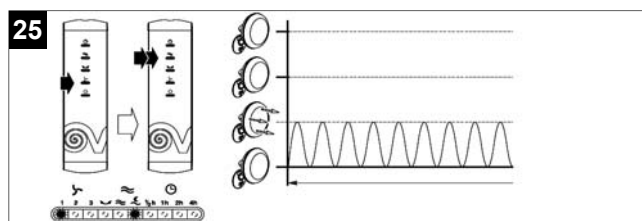
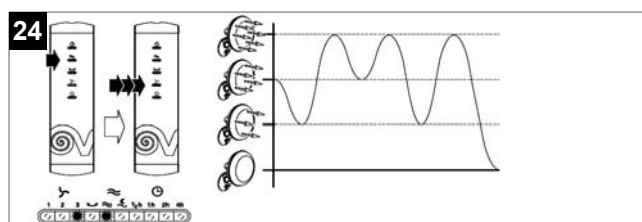
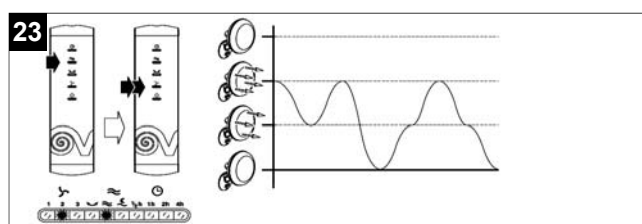
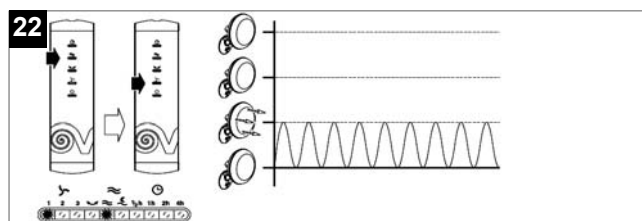

Nastavenie časovej funkcie:

Ventilátor obsahuje funkciu oneskoreného vypnutia podľa požiadaviek zákazníka. Túto funkciu aktivujete a naprogramujete pomocou tlačidla .

Každým stlačením tlačidla oneskoríte vypnutie o 1/2 hodiny (maximálne o 7,5 hod. po 15 stlačeniach tlačidla). Zvolená doba oneskoreného vypnutia zodpovedá súčtu časov rozsvietených kontroliek 1/2h, 1h, 2h, 4h (obr. 28).

Pozn.:

Všetky rozsvietené kontrolky znamenajú maximálne oneskorené vypnutie o 7,5 hod.

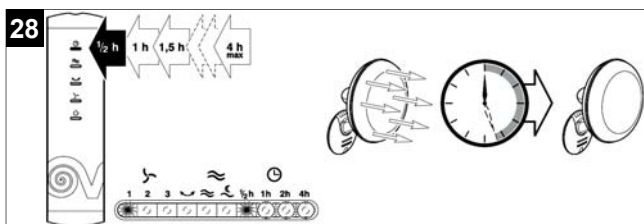

ÚDRŽBA

- Pred čistením je nutné odpojiť zariadenie od elektrickej siete.
- Zariadenie očistíte jemným štetcom. Jednotlivé časti čistíte jemnou handričkou, namočenou vo vlažnej vode s malým množstvom saponátu.
- Ventilátor nikdy nenamáčajte do vody.

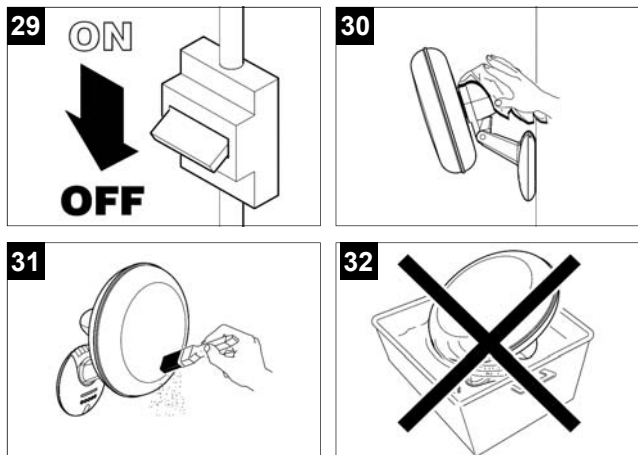

SKANSKA

SKANSKA TECHNOLOGIE a.s.

Košice 040 11

Alejová 2, SR

e-mail: skanskatechnologie@skanska.sk

tel.: 055/644 05 05

fax: 055/644 05 06

SKANSKA TECHNOLOGIE a.s.

Bratislava 821 04

Krajná 29, SR

e-mail: skanskatechnologieba@skanska.sk

tel.: 02/48 29 53 11

fax: 02/48 29 53 12

SKANSKA TECHNOLOGIE a.s.

Trenčín 911 01

Bezručova 16, SR

e-mail: skanskatechnologietn@skanska.sk

tel.: 032/640 24 08

fax: 032/640 24 10

SKANSKA CZ a.s., Divize Technologie

Olomouc 779 00

Ibsenova 19, ČR

e-mail: skanskatechnologieoc@skanska.cz

tel.: 585 226 853

fax: 585 221 505

SKANSKA CZ a.s., Divize Technologie

Praha 2 121 44

Perucká 5/2482, ČR

e-mail: skanskatechnologie@skanska.cz

tel.: 251 681 284

fax: 251 681 284



Ochrana životného prostredia

Európska smernica 2002/96/EU stanovuje: Symbol preškrtnutého odpadkového koša v užívateľskom návode, alebo na balení výrobku znamená, že daný produkt nesmie byť likvidovaný spolu s komunálnym odpadom. Spotrebiteľ je povinný likvidovať elektrické a elektronické zariadenia označené symbolom preškrtnutého odpadkového koša prostredníctvom špecializovaných zberných miest určených vládou alebo miestnymi orgánmi. Recykláciou, alebo inými formami využitia starých prístrojov, prispievate k ochrane vášho životného prostredia.