

AXIÁLNE, RADIÁLNE A POTRUBNÉ ODSÁVACIE VENTILÁTORY VOLITEL'NÉ PRÍSLUŠENSTVO

NEREVERZIBILNÉ REGULÁTORY OTÁČOK

C5 0,5



- Nereverzibilný regulátor otáčok s 5-stupňovou reguláciou.
- Montáž na stenu.
- Nevhodný pre modely s časovým spínačom alebo automatickou mriežkou.
- Max. záťaž 0,5 A.

C 1,5



- Nereverzibilný regulátor otáčok s plynulou reguláciou.
- Montáž na stenu.
- Nevhodný pre modely s časovým spínačom alebo automatickou mriežkou.
- Hmotnosť 0,2 kg.
- Max. záťaž 1,5 A; 200W.

C 2,5



- Nereverzibilný regulátor otáčok s plynulou reguláciou.
- Montáž na stenu.
- Nevhodný pre modely s časovým spínačom alebo automatickou mriežkou.
- Hmotnosť 0,2 kg.
- Max. záťaž 2,5 A; 450W.

SCNRB



- Nereverzibilný regulátor otáčok s plynulou reguláciou.
- Zapustená montáž.
- Nevhodný pre modely s časovým spínačom alebo automatickou mriežkou.
- Hmotnosť 0,25 kg.
- Max. záťaž 1,5 A; 200W.

REGULÁTOR VLHKOSTI „HUMIDITY CONTROL“



- Elektronický regulátor teploty a vlhkosti v miestnosti.
- Montáž na stenu.
- Zapína a vypína ventilátor na dobu od 90 sekúnd až po 30 minút podľa nastavenia časového spínača, pri prekročení alebo poklese nastavenej teploty a relatívnej vlhkosti v miestnosti.
- Môže zapínať ventilátor automaticky alebo manuálne ON/OFF.
- Hmotnosť 0,2 kg.

Montáž na stenu (C5 0,5 / C1,5 / C 2,5)

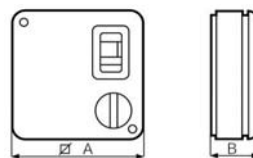

Parametre

názov	kód	V~50Hz	∅A [mm]	B [mm]
C5 0,5	12987	220-240	120	43
C1,5	12966	220-240	120	43
C2,5	12967	220-240	120	43

Zapustená montáž (SCNRB)



Parametre

názov	kód	V~50Hz	∅A [mm]	B [mm]	C [mm]	D [mm]
SCNRB	12971	220-240	142	135	59,5	4,5

Montáž na stenu (regulátor vlhkosti)

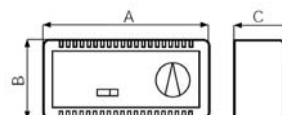

Parametre

názov	kód	A [mm]	B [mm]	C [mm]
Humidity control	12908	135	65	34

REVERZIBILNÉ REGULÁTORY OTÁČOK

CR5



- Reverzibilný regulátor otáčok s 5-stupňovou reguláciou.
- Montáž na stenu.
- Možnosť regulácie viacerých ventilátorov súčasne.
- Max. záťaž 100W.

CRN



- Reverzibilný regulátor otáčok s ON/OFF reguláciou.
- Montáž na stenu.
- Možnosť regulácie viacerých ventilátorov súčasne.
- Max. záťaž 100W.

CR5N



- Reverzibilný regulátor otáčok s 5-stupňovou reguláciou.
- Montáž na stenu.
- Možnosť regulácie viacerých ventilátorov súčasne.
- Priradené vetranie.
- Max. záťaž 100W.

CREN



- Reverzibilný regulátor otáčok s plynulou reguláciou.
- Montáž na stenu.
- Možnosť regulácie viacerých ventilátorov súčasne.
- Priradené vetranie.
- Max. záťaž 1,2 A.

- Regulátory otáčok sú nevhodné pre modely ventilátorov s časovým spínačom.

Montáž na stenu (CR5; CRN; CR5N; CREN)

- Možnosť zapustenej montáže.

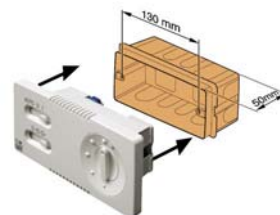

Rozmery (mm)

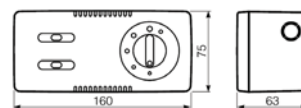

Parametre

názov	kód	V~50Hz	max. teplota [°C]	krytie IP
CR5	12943	220-240	50	20
CRN	12945	220-240	50	20
CR5N	12941	220-240	50	20
CREN	12944	220-240	50	20

TELEVORTICE



- Reverzibilný infračervený diaľkový ovládač.
- Regulácia troch otáčok.
- Držiak je súčasťou dodávky.

Rozmery (mm)

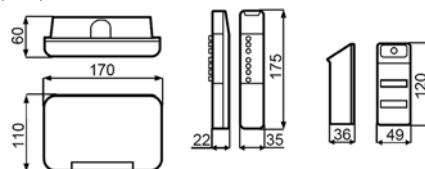

Kompatibilita regulátorov otáčok s priemyselnými ventilátormi

	MF 90/3,5	MF 100/4"	MF 120/5"	MF 150/6"	M 100/4"	M 120/5"	M 150/6"	MG 90/3,5"	MG 100/4"	MG 120/5"	MG 150/6"	MGK 100/4"	VARIO 150/6"	VARIO 230/9"	VARIO 300/12"	VORT MAX S	ARIETT	ARIETT I	QUADRO MICRO 80	QUADRO MICRO 100	QUADRO MICRO 100 I	QUADRO MEDIO	QUADRO MEDIO I	QUADRO SUPER	QUADRO SUPER I	VORT PRESS 110 LL	VORT PRESS 220 LL	VORT PRESS 110 LL I	VORT PRESS 140 LL I	VORT PRESS 240 LL I	VORT KAPPA	AXIAL K	ANGOL K			
C5 0.5																																				
C1.5																																				
C2.5																																				
SCNRB																																				
CR5 (SCR5)																																				
CREN																																				
CRN																																				
CR5N																																				
TELEVORTICE																																				
HUMIDITY CONTROL																																				

	CA 100	CA 100 Q	CA 125	CA 125 Q	CA 150	CA 160	CA 160 Q	CA 200	CA 200 Q	CA 250	CA 250 Q	CA 315	CA 315 Q	CA 100 VO D	CA 125 VO D	CA 150 VO D	CA 200 VO	CA 200 VO Q	CA 250 VO	CA 315 VO	CA 100 W	CA 125 W	CA 150 W	CA 160 W	CA 200 W	CA 250 W	CA 315 W	CA 125 RF	CA 150 RF	CA 160 RF	CA 200 RF	CA 250 RF	CA 315 RF	LINEO 100 Q VO	LINEO 100 VO	LINEO 125 VO	LINEO 150 VO	LINEO 160 VO	LINEO 200 VO	LINEO 250 VO	LINEO 315 VO			
C5 0.5																																												
C 1.5																																												
C 2.5																																												
SCNRB																																												

SNÍMAČE PROSTREDIA

- Snímače prostredia sú navrhnuté na detekovanie konkrétnych podmienok prostredia (vlhkosť, teplota, prítomnosť osôb a kvalita vzduchu).
- Vhodné pre použitie s modelmi Vortice Vario a Vortice Lineo.

C PIR - DETEKTOR POHYBU



- Sníma prítomnosť osôb v dosahu snímača.

C SMOKE - DETEKTOR PACHOV



- Sníma prítomnosť cigaretového dymu, zápachov a iných znečisťujúcich látok vo vzduchu.

C TIMER - ČASOVAČ



- Nastaviteľný časový spínač.

C TEMP - TEPLOTA



- Sníma prekročenie nastavenej teploty v miestnosti.

C HCS - VLHKOSŤ



- Sníma prekročenie relatívnej vlhkosti okolia a spustí ventilátor, ak relatívna vlhkosť prekročí alebo poklesne pod hodnotu 65%. Obsahuje časovač nastaviteľný v rozsahu 3 až 20 minút.

Montáž na stenu

(C PIR, C SMOKE, C TIMER, C TEMP, C HCS)

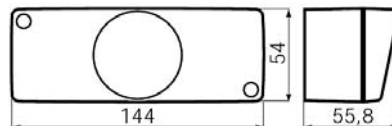

Parametre









názov	kód	V~50Hz	max. záťaž [A]	max. teplota [°C]	krytie IP
C PIR	12988	220-240	3	50	20
C SMOKE	12993	220-240	3	50	20
C TIMER	12999	220-240	3	50	20
C TEMP	12992	220-240	3	50	20
C HCS	12994	220-240	3	50	20

PRÍSLUŠENSTVO PRE AXIÁLNE A RADIÁLNE VENTILÁTORY

Názov	Kód	Produkt
sada pre zapustenú montáž	SCB	22481
pevná mriežka	GFI 10	22010
pevná mriežka	GFI 12/15	22020
gravitačná mriežka	GGR 10	22300
gravitačná mriežka	GGR 12	22330
gravitačná mriežka	GGR 15	22360
sada mriežok		22143
sada mriežok		22140
sada mriežok		22141
sada mriežok		22142
sada pre montáž do okna	F 100/4"	22131
sada pre montáž do okna	F 120/5"	22132
sada pre montáž do okna	F 150/6"	22133
stropná sada	SF 100	22162
stropná sada	SF 120	22163
stropná sada	SF 150	22164
stropná sada	S 100	22154
stropná sada	S 120	22155
stropná sada	S 150	22156
transformátor 230-240/12V	GA 12V	22150
transformátor 230-240/12V	GA 12V A	22151
predĺžená pevná mriežka		22011
teleskopické potrubie		22256
teleskopické potrubie		22257
teleskopické potrubie		22258
flexibilné potrubie		22250
flexibilné potrubie		22251
flexibilné potrubie		22252
kryt na kábel		22253
kryt na kábel		22254
kryt na kábel		22255
montážna konzola		22259
montážna konzola		22260
montážna konzola		22261
kompletná montážna sada		22265
kompletná montážna sada		22262
kompletná montážna sada		22263
kompletná montážna sada		22264

Názov	Kód	Produkt
sada pre montáž do falošného stropu	22823	Pre všetky modely
horizontálny odvod - nástavec s vysokým profilom	22841	12010, 12011, 11995, 11996
horizontálny odvod - nástavec s nízkym profilom	22842	12010, 12011, 11995, 11996
usmerňovač vyfukovaného vzduchu	22310	Pre modely ø150
montážne konzoly	VP-C	22815
montážne konzoly		22674
odsávací ventil	ø80	22164
	ø125	22154
svorka na potrubie		22668
malé svorky na potrubie + doplnkové ventily		11891
regulátor prietoku	15m ³ /h	22204
	30m ³ /h	22205
šnúrový záves		91034
tlmené privody vzduchu	15m ³ /h	91016
	30m ³ /h	91018
	45m ³ /h	91035
strešný prechod s hlavicou		91020

PRÍSLUŠENSTVO PRE POTRUBNÉ VENTILÁTORY

Názov	Kód	CA	CA VO	CA WALL	CA ROOF	LINEO
 pevná mriežka	GFI 10	22010	16000, 16001	16008		17005, 17025, 17001, 17021
	GFI 12/15	22020	16010, 16011, 16020	160018, 16028		17002, 17022, 17003, 17023
 gravitačná mriežka	PGR 250	50150	16050, 16051	16035	16002, 16012	
	PGR 300	50250	16060, 16061	16055		
	PGR 350	50350	16060, 16061	16065	16022	
	PGR 400	50450			16072, 16042, 16052	
	PGR 500	50550			16062	
 spätná klapka	Lineo - S 100	22551	16000, 16001	16008	16002	17005, 17025, 17001, 17021
	Lineo - S 125	22556	16010, 16011	16018	16012	17002, 17022
	Lineo - S 150	22562	16020		16022	16023
	Lineo - S 160	22563	16070, 16071	16028	16072	16073
	Lineo - S 200	22566	16030, 16040	16035, 16045	16042	16043
	Lineo - S 250	22571	16050, 16051	16055	16052	16023
	Lineo - S 315	22576	16060, 16061	16065	16062	16036
 ochranná mriežka	CA - G 100	22750	16000, 16001		16002	
	CA - G 125	22755	16010, 16011		16012	16013
	CA - G 150	22760	16020		16022	16023
	CA - G 160	22762	16070, 16071		16072	16073
	CA - G 200	22765	16030, 16040		16042	16043
	CA - G 250	22770	16050, 16051		16052	16053
	CA - G 315	22775	16060, 16061		16062	16063
	Lineo - G 100	22701				
	Lineo - G 125	22702				
	Lineo - G 150	22703				
	Lineo - G 160	22704				
	Lineo - G 200	22705				
	Lineo - G 250	22706				
	Lineo - G 315	22707				
	 ochranná sieť	TRA 250	51150	16030, 16040, 16050, 16051	16035, 16045, 16055	16002, 16012
TRA 350		51350	16060, 16061	16065	16022	17010
TRA 400		51450			16072, 16042, 16052	
TRA 500		51550			16062	
 svorka na potrubie	CA - FU 100	22667			16002	
	CA - FU 125	22668			16012	16013
	CA - FU 150	22669			16022	16023
	CA - FU 160	22666			16072	16073
	CA - FU 200	22671			16042	16043
	CA - FU 250	22672			13052	16053
	CA - FU 315	22673			16062	16063
 podporný rám	CARF - C 125	22543				16013
	CARF - 150/160/200	22544				16023, 16073, 16043
	CARF - 250/315	22545				16053, 16063
 sada pre montáž dvoch ventilátorov vedľa seba	Lineo PF 100	22577				17001, 17021
	Lineo PF 125	22578				17002, 17022
	Lineo PF 150	22579				17003, 17023
	Lineo PF 160	22581				17004, 17024
	Lineo PF 200	22582				17006, 17026
	Lineo PF 250	22583				17009

Názov	Kód	CA	CA VO	CA WALL	CA ROOF	LINEO
 sada pre montáž dvoch ventilátorov za sebou	Lineo C 100	22584				17001, 17021
	Lineo C 125	22585				17002, 17022
	Lineo C 150	22586				17003, 17023
	Lineo C 160	22587				17004, 17024
	Lineo C 200	22588				17006, 17026
	Lineo C 250	22589				17009
	Lineo C 315	22592				17010
montážna platňa	Lineo SF - 500	22593				17001, 17021, 17002, 17022, 17003, 17023, 17004, 17024, 17006, 17026
	Lineo SF - 700	22594				17009, 17010

ROZMERY PRÍSLUŠENSTVA

GFI - pevná mriežka

Montáž do vonkajšieho prostredia.

GFI 10 - $\varnothing 90$, $\varnothing 100$

GFI 12/15 - $\varnothing 120$, $\varnothing 150$

- hmotnosť: 0,1 kg

- sivá

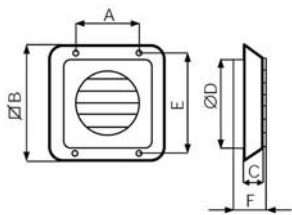

Rozmery (mm)

názov	kód	A	$\varnothing B$	C	$\varnothing D$	E	F
GFI 10	22010	100	150	24	97	133	50
GFI 12/15	22020	110	197	30	155	180	-

GGR - gravitačná mriežka

Montáž do vonkajšieho prostredia.

GGR 10 - $\varnothing 100$

GGR 12 - $\varnothing 120$

GGR 15 - $\varnothing 150$

- hmotnosť: 0,1 kg

- sivá

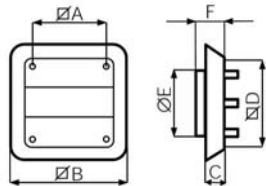

Rozmery (mm)

názov	kód	$\varnothing A$	$\varnothing B$	C	$\varnothing D$	E	F
GGR 10	22300	94	149	23,6	115	95,5	33,5
GGR 12	22330	126	197	30	152	118	40
GGR 15	22360	126	197	30	152	152	40

SADA MRIEŽOK

22143 - $\varnothing 90$ mm

22140 - $\varnothing 100$ mm

22141 - $\varnothing 120$ mm

22142 - $\varnothing 150$ mm



SADA PRE MONTÁŽ DO OKNA

Sada pre montáž do okna umožňuje inštaláciu ventilátora do okien s jednoduchým alebo dvojitém zasklením. Pre modely s automatickou mriežkou.

F 100/4" - $\varnothing 100$ mm

Minimálna hrúbka skla 2/3 mm

a max. 17/20 mm.

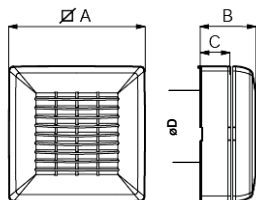

Rozmery (mm)

názov	kód	$\varnothing A$	B	C	$\varnothing D$	max. hrúbka skla
F 100/4"	22131	158	69	22	123+128	20
F 120/5"	22132	179	80	33	143+148	20
F 150/6"	22133	213	87	40	178+183	20

STROPNÁ SADA (gumené tesnenie)

Vyrobené z mäkkej gumeny, ktorá zabráňuje presakovaniu vody, pričom je zabezpečená aj ochrana IPX4.



22154 - S 100

22155 - S 120

22156 - S 150



22162 - SF 100

22163 - SF 120

22164 - SF 150

GA transformátor

GA 12V transformátor

GA 12V A transformátor

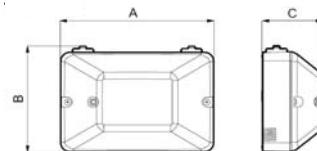

Rozmery (mm)

názov	kód	A	B	C
GA 12V	22150	161	117	65
GA 12V A	22151	161	117	65

TELESKOPICKÉ POTRUBIE

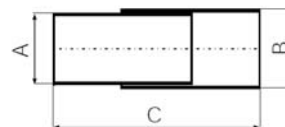

Rozmery (mm)

pre modely	kód	A	B	C
$\varnothing 90/\varnothing 100$	22256	110	114	200-380
$\varnothing 120$	22257	130	135	200-380
$\varnothing 150$	22258	160	168	200-380

FLEXIBILNÉ POTRUBIE

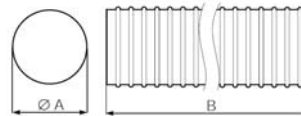

Rozmery (mm)

pre modely	kód	$\varnothing A$	B
$\varnothing 90/\varnothing 100$	22250	110	3000
$\varnothing 120$	22251	130	3000
$\varnothing 150$	22252	160	3000

KRYT NA KÁBEL

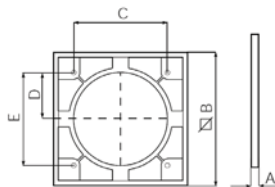

Rozmery (mm)

pre modely	kód	∅ A	B	C	D	E
∅90/∅100	22253	10	140	104	50	102
∅120	22254	10	161	125	59	122
∅150	22255	10	198	162	78	157

MONTÁŽNA KONZOLA

Pre modely GHOST

∅90/∅100 - 22259
∅120 - 22260
∅150 - 22261



KOMPLETNÁ MONTÁŽNA SADA

Pre modely GHOST

∅90 - 22265
∅100 - 22262
∅120 - 22263
∅150 - 22264



SVORKA NA POTRUBIE

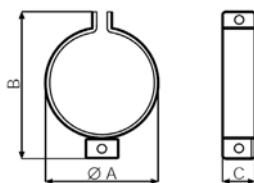

Rozmery (mm)

názov	kód	∅A	B	C
Svorka	22668	128	163	30

USMERŇOVAČ VYFUKOVANÉHO VZDUCHU

- Upevnenie na potrubie

- hmotnosť: 0,2 kg

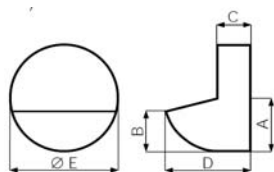

Rozmery (mm)

kód	A	B	C	D	∅E
22310	49,5	37	30	70	99

SADA PRE MONTÁŽ DO FALOŠNÉHO STROPU

- Maximálna výška 40cm



Rozmery (mm)

kód	A	B	C	D	E	F
22823	275	20	3	226	20	3

HORIZONTÁLNY ODVOD - NÁSTAVEC S VYSOKÝM PROFILOM

- Maximálna výška 40cm

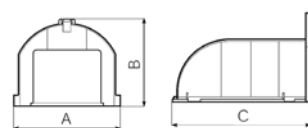

Rozmery (mm)

kód	A	B	C
22841	105	82	175

MONTÁŽNE KONZOLY

- Maximálna výška 40cm

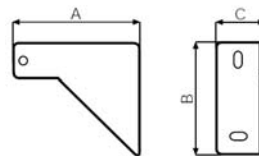

Rozmery (mm)

kód	A	B	C
22674	84	75	35

PROTIVETERNÝ KRYT

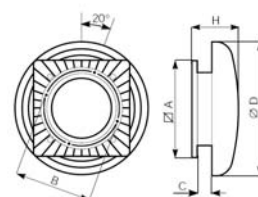

Rozmery (mm)

pre modely	kód	∅D	A	B	C	H
150/6"	13001	300	215	175	28	111
230/9"	13002	400	294	249	30	145
300/12"	13003	534	390	316	33	181

SADA PRE ODDELENÚ STREŠNÚ MONTÁŽ

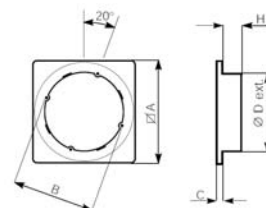

Rozmery (mm)

pre modely	kód	∅D	A	B	C	H
150/6"	13027	171	215	175	8	30
230/9"	13028	240	294	249	10	30
300/12"	13029	300	390	316	12	30

NÁSTAVEC PRE ODDELENÚ MONTÁŽ DO HRUBEJ STENY

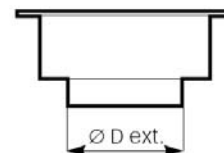

Rozmery (mm)

pre modely	kód	∅D
150/6"	13015	171
230/9"	13016	240
300/12"	13017	300

PGR gravitačná mriežka

- Gravitačná mriežka zabraňuje spätnému nasávaniu vzduchu.

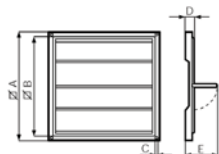

Rozmery (mm)

názov	kód	∅A	∅B	C	D	E
PGR 250	50150	296	280	6	20	68
PGR 300	50250	346	330	6	20	68
PGR 350	50350	396	380	6	20	68
PGR 400	50450	446	430	6	20	117
PGR 500	50550	546	530	6	20	117

LINEO S spätná klapka

- S hliníkovými lamelami a vratnou pružinou, zabraňuje spätnému nasávaniu vzduchu alebo vnikaniu dažďovej vody, keď je jednotka vypnutá.

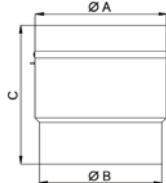

Rozmery (mm)

názov	kód	∅A	∅B	C
Lineo-S 100	22551	103	96	100
Lineo-S 125	22556	128	122	110
Lineo-S 150	22562	153	146	120
Lineo-S 160	22563	163	156	125
Lineo-S 200	22566	203	196	150
Lineo-S 250	22571	253	247	180
Lineo-S 315	22576	318	312	210

CA-G ochranná mriežka

- Chrání otvor pre nasávanie (výfuk) pred vniknutím pevných telies, ak jednotka nie je zapojená na vzduchotechnické potrubie.

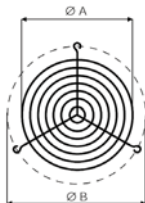

Rozmery (mm)

názov	kód	∅A	∅B
CA-G 100	22750	82	99
CA-G 125	22755	102	124
CA-G 150	22760	142	149
CA-G 200	22765	142	183
CA-G 250	22770	182	220
CA-G 315	22775	222	260

LINEO-G ochranná mriežka

- Chrání otvor pre nasávanie (výfuk) pred vniknutím pevných telies, ak jednotka nie je zapojená na vzduchotechnické potrubie.

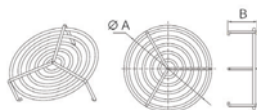

Rozmery (mm)

názov	kód	∅A	B
Lineo-G 100	22701	101	29
Lineo-G 125	22702	127	29
Lineo-G 150	22703	151	35,5
Lineo-G 160	22704	161	35,5
Lineo-G 200	22705	201	34
Lineo-G 250	22706	255	42
Lineo-G 315	22707	318,5	50,2

TRA ochranná sieť

- Chrání výstupný priestor, ak jednotka nie je zapojená na vzduchotechnické potrubie.

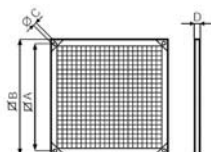

Rozmery (mm)

názov	kód	∅A	∅B	C	D
TRA 250	51150	280	305	8	10
TRA 300	51250	330	355	8	10
TRA 350	51350	380	405	8	10
TRA 400	51450	420	455	8	10
TRA 500	51550	530	555	8	10

CA-FU svorka na potrubie

- Držiaky z galvanizovanej ocele s vnútornou výstelkou z neoprénovej peny.

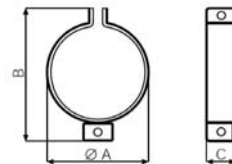

Rozmery (mm)

názov	kód	∅A	B	C
CA-FU 100	22667	103	138	30
CA-FU 125	22668	128	163	30
CA-FU 150	22669	153	188	30
CA-FU 160	22666	163	189	30
CA-FU 200	22671	203	198	30
CA-FU 250	22672	253	238	30
CA-FU 315	22673	318	288	30

CARF-FU podporný rám

- Podporný rám pre montáž na strechu.

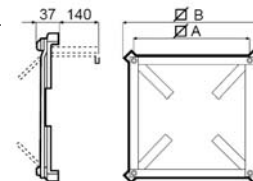

Rozmery (mm)

názov	kód	∅A	∅B
CARF-FU 100	22543	323	280
CARF-FU 150/160/200	22544	416	370
CARF-FU 250/315	22545	478	435

LINEO-PF sada pre montáž dvoch ventilátorov vedľa seba

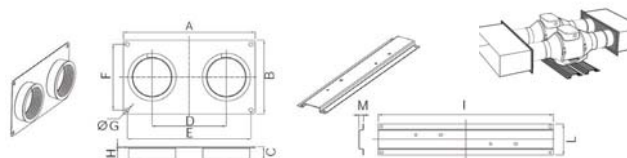

Rozmery (mm)

názov	kód	A	B	C	D	E	F	G	H	I	L	M
Lineo-PF 100	22577	320	180	32,5	180	300	160	10	2	420	75	11,5
Lineo-PF 125	22578	320	180	32,5	180	300	160	10	2	420	75	11,5
Lineo-PF 150	22579	395	220	37,5	205	375	200	10	2	470	75	11,5
Lineo-PF 160	22581	395	220	37,5	205	375	200	10	2	470	75	11,5
Lineo-PF 200	22582	440	240	37,5	225	420	220	10	2	520	75	11,5
Lineo-PF 250	22583	540	290	37,5	285	520	270	10	2	640	75	11,5

LINEO C sada pre montáž dvoch ventilátorov za sebou

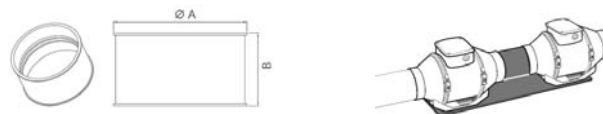

Rozmery (mm)

názov	kód	∅A	B
Lineo C 100	22584	320	180
Lineo C 125	22585	320	180
Lineo C 150	22586	395	220
Lineo C 160	22587	395	220
Lineo C 200	22588	440	240
Lineo C 250	22589	540	290
Lineo C 315	22592	324	59

LINEO-SF montážna platňa



Rozmery (mm)

názov	kód	A	B	C
Lineo SF 500	22593	500	130	2
Lineo SF 700	22594	730	220	2

ELEKTRICKÉ SCHÉMY

Ventilátory bez časového spínača: PUNTO, PUNTO 12V, VORT, Ariett, Ariett I, Ariett MHC, Axial K, Angol KR

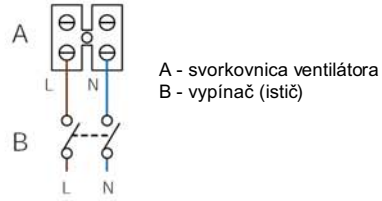

Ventilátory s časovým spínačom: Punto T, T-HCS, MHC

A - svorkovnica ventilátora
B - vypínač (istič)
C - vypínač svetlo
D - svetlo

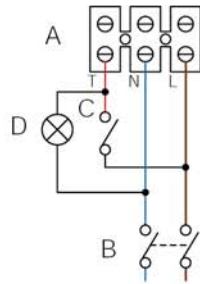

Punto Filo T

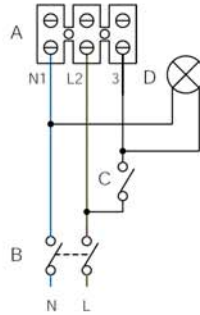

Punto Ghost T

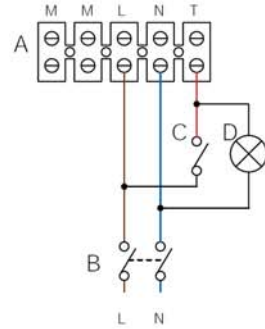

Ventilátory s časovým spínačom: Ariett T, Ariett IT, Ariett MHC

A - svorkovnica ventilátora
B - vypínač (istič)
C - vypínač svetlo
D - svetlo

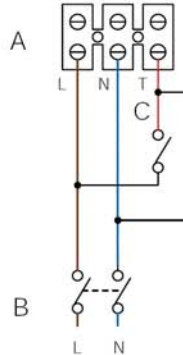

Punto Filo



Ventilátory s časovým spínačom:
Vort Press 110/220 T a 110/140/240 IT

Zapojenie spolu s osvetlením
Dvojotáčkové zapojenie

Zapojenie vysoké otáčky spolu s
osvetlením a nízke otáčky s časovačom

A - svorkovnica ventilátora
B - vypínač (istič)
C - vypínač svetlo
D - svetlo

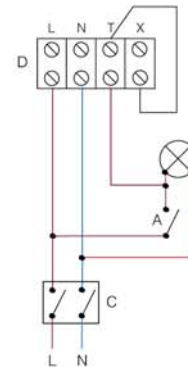
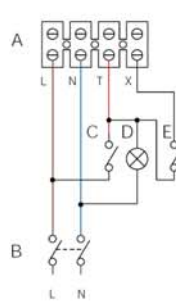

Ventilátory bez časového spínača:
Vort Press 110/220 a 110/140/240 I

Štandardné zapojenie dvojotáčkové

Štandardné zapojenie -
vysoké otáčky

A - svorkovnica ventilátora
B - vypínač (istič)
C - prepínač otáčok

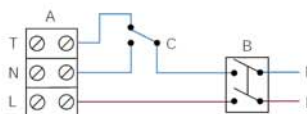

Štandardné zapojenie -
nízke otáčky



Vort Press, Vort Press I

A - svorkovnica ventilátora
 B - vypínač (istič)
 C - prepínač otáčok

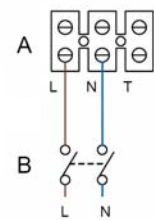

Vysoké otáčky

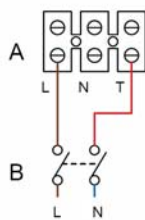

Nízke otáčky

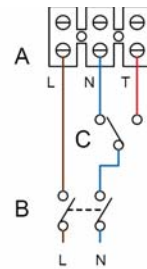

Zapojenie dvojitáčkové

Angol K

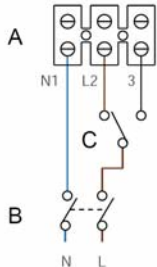

A - svorkovnica ventilátora
 B - vypínač (istič)
 C - prepínač otáčok
 N - vysoké otáčky
 N₁ - nízke otáčky

Vort Kappa

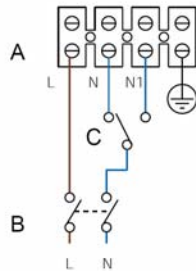

Vort Press 220 HCS

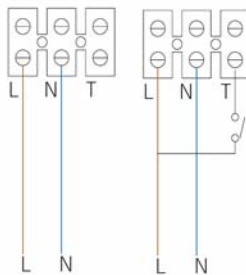

Punto 150/6" AP HCS D LL

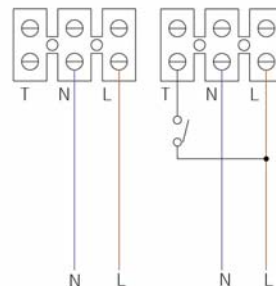

Ariett Habitat, Vort Press Habitat

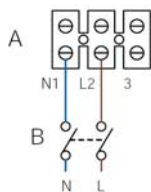

Vysoké otáčky

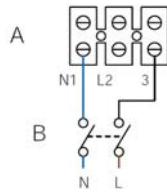

Nízke otáčky

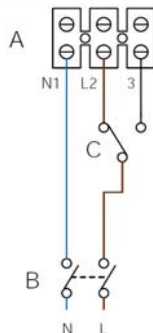

Zapojenie dvojitáčkové

A - svorkovnica ventilátora
 B - vypínač (istič)
 C - prepínač otáčok

Vario

150/6" P - 230/9" P
 150/6" P LL S
 230/9" P LL S

150/6" AR, 230/9" AR, 300/12" AR,
 150/6" AR LL S, 230/9" AR LL S, 300/12" AR LL S,
 150/6" ARI, 230/9" ARI, 300/12" ARI,
 150/6" ARI LL S, 230/9" ARI LL S, 300/12" ARI LL S

150/6" P - 230/9" P
 150/6" P LL S
 230/9" P LL S

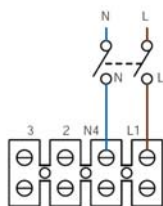

Odsávanie

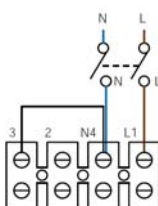

Odsávanie

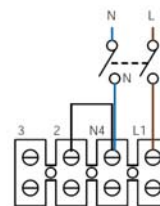

Prívod

A - C PIR
 B - vypínač (istič)
 C - regulátor otáčok CR5, CRN, CR5N, CREN
 D - svorkovnica ventilátora

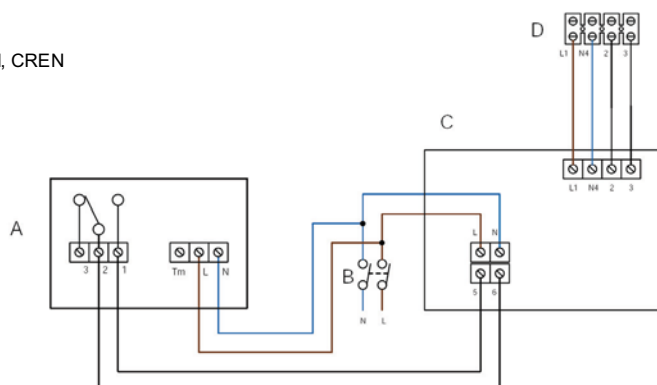

Vario - C PIR

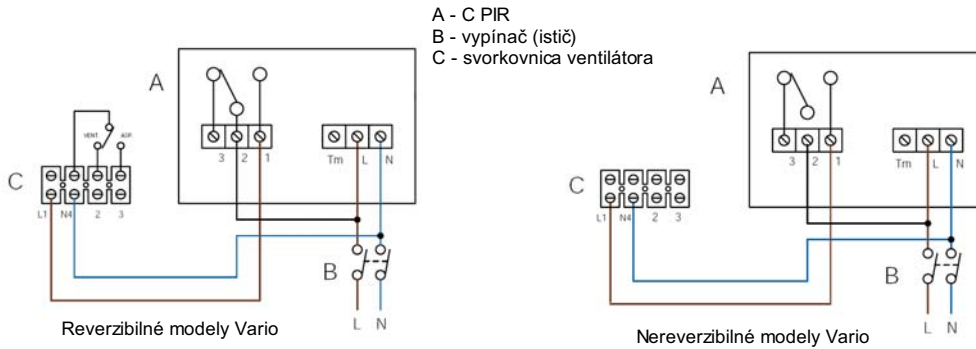

Vario - C TIMER - C HCS

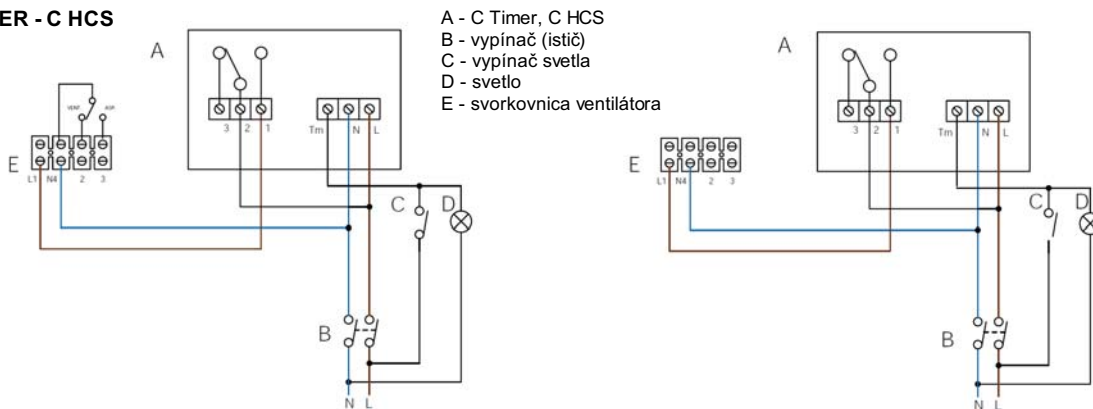

Vario - C TIMER, C HCS

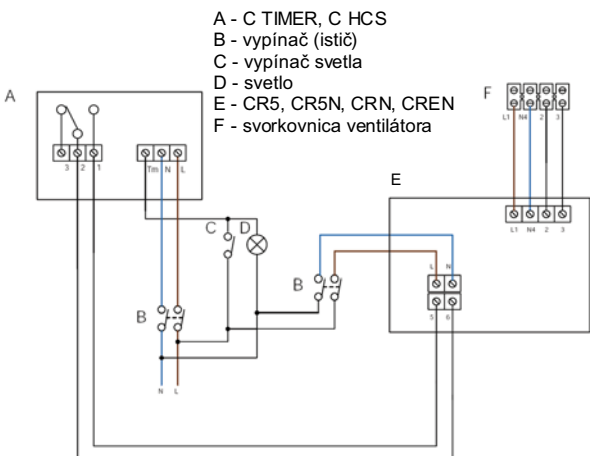

Vario - C TEMP, C HCS

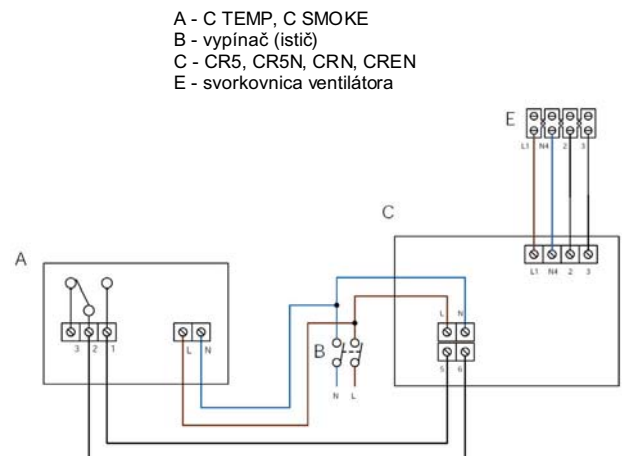

Vario - C TEMP - C SMOKE

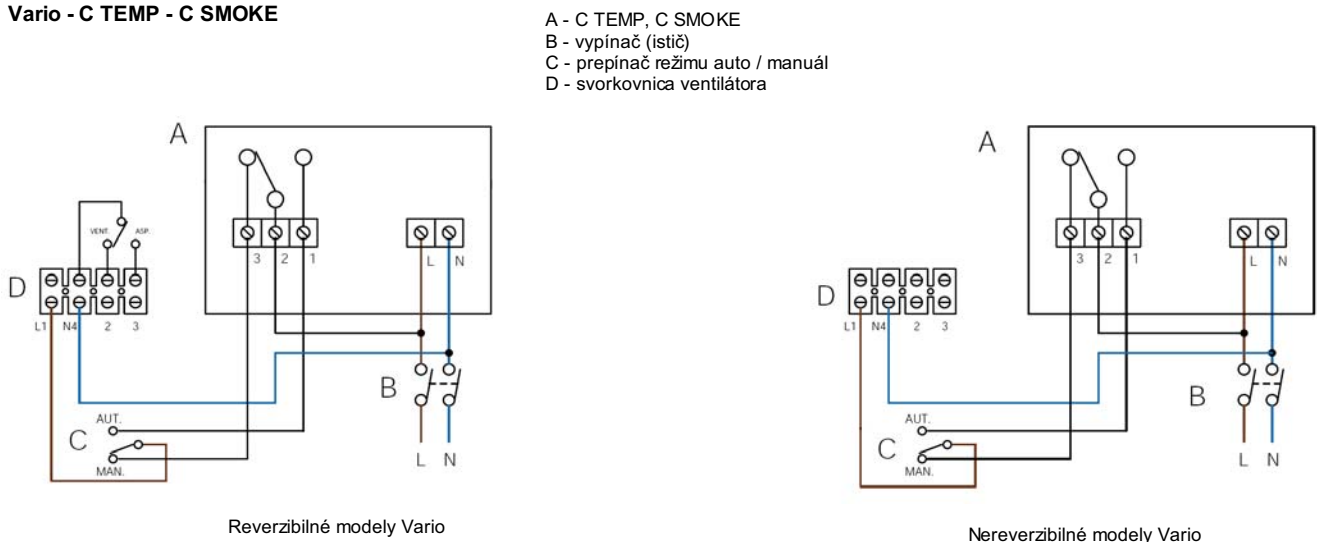

Vort Quadro

- A - svorkovnica ventilátora
- B - vypínač (istič)
- C - prepínač otáčok

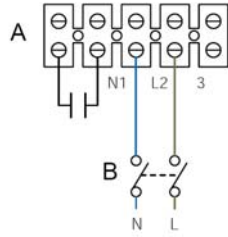

Vysoké otáčky

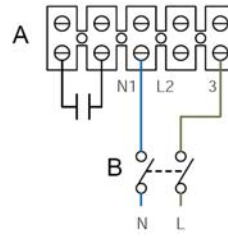

Nízke otáčky

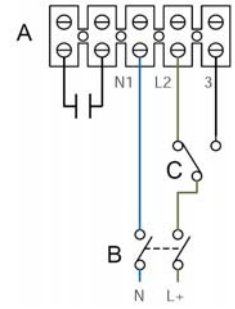

Zapojenie dvojotáčkové

Vort Quadro T - HCS

- A - svorkovnica ventilátora
- B - vypínač (istič)
- C - vypínač svetla
- D - svetlo
- E - prepínač otáčok

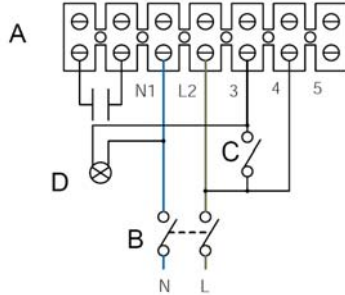

Vysoké otáčky s časovým spínačom

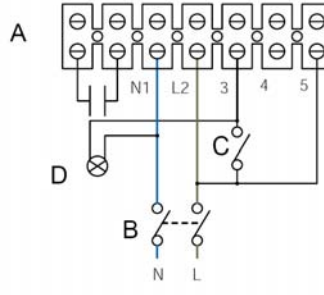

Nízke otáčky s časovým dobehom

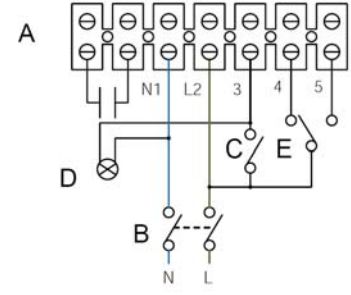

Zapojenie dvojotáčkové s časovým dobehom

CA VO

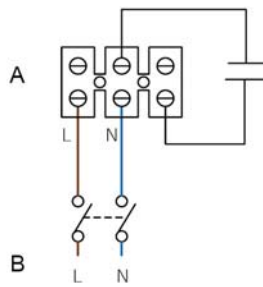

- A - svorkovnica ventilátora
- B - vypínač (istič)

CA VO D, VMC Ariant

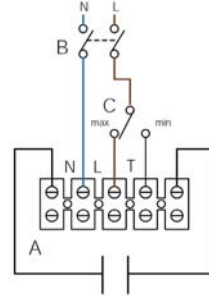

- A - svorkovnica ventilátora
- B - vypínač (istič)
- D - prepínač otáčok

CA, CA Wall, CA Roof

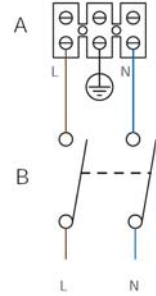

- A - svorkovnica ventilátora
- B - vypínač (istič)

LINEO

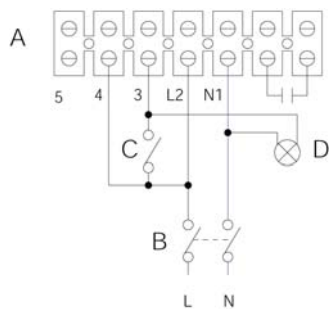

- A - svorkovnica ventilátora
- B - vypínač (istič)
- C - vypínač svetla
- D - svetlo
- E - prepínač otáčok

Vysoké otáčky pri zapojení so svetlom

LINEOT

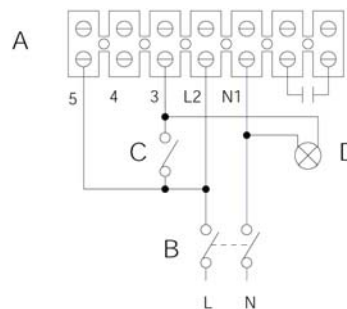

Nízke otáčky pri zapojení so svetlom

LINEO

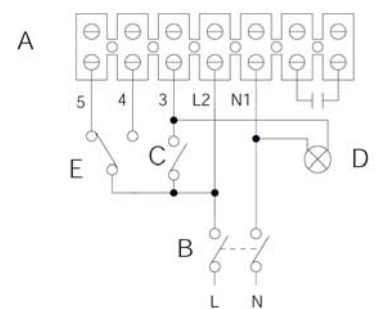

Zapojenie dvojotáčkové so svetlom a s časovým spínačom

LINEO

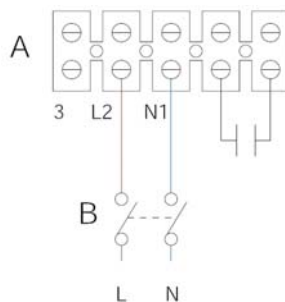

- A - svorkovnica ventilátora
- B - vypínač (istič)
- C - prepínač otáčok

Vysoké otáčky

LINEO

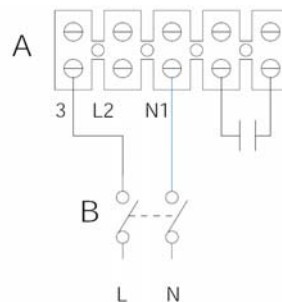

Nízke otáčky

LINEOT

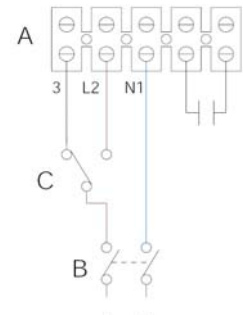

Zapojenie dvojotáčkové s časovým spínačom

CR5, CR5N, CRN, CREN

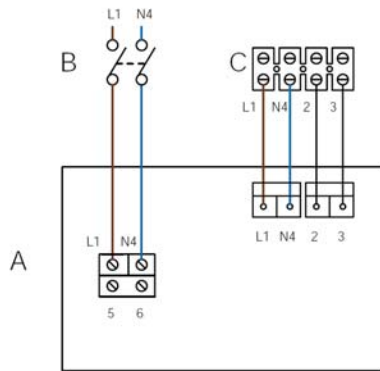

A - CR5, CR5N, CRN, CREN
 B - vypínač (istič)
 C - svorkovnica ventilátora

C 1,5

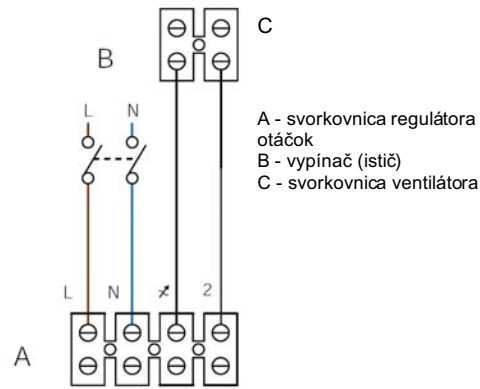

A - svorkovnica regulátora otáčok
 B - vypínač (istič)
 C - svorkovnica ventilátora

C 2,5

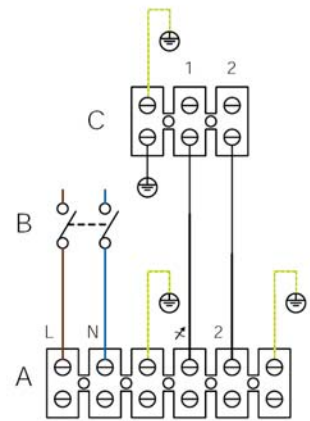

Humidity control (regulátor vlhkosti)

Automatická prevádzka

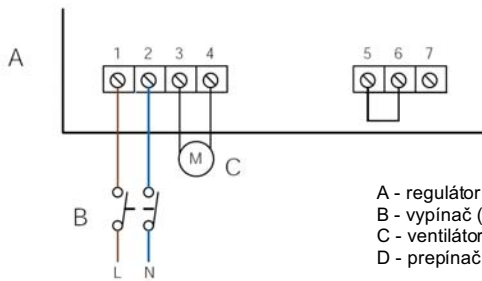

A - regulátor vlhkosti
 B - vypínač (istič)
 C - ventilátor
 D - prepínač režimu auto / manuál

Automatická / manuálna prevádzka

